

Portfolio

Industriesign

2026

•Andreas Mathwig

Utbildning

- Högskolan i Gävle
Gävle 2023 - 2026 - Industridesign
- De La Gardiegymnasiet
Lidköping 2016 - 2019 - Bild och formgivning

Kontakt

- andreas.mathwig@outlook.com
- 0761001498



Jag är 25 år gammal och studerar nu mitt sista år till en kandidatexamen på industridesign programmet på högskolan i Gävle.

Jag gillar att arbeta med olika typer av design och välkomnar gärna nya utmaningar som ni kommer att se i denna portfolio.

Min passion är idag är skapande med ett syfte. Design för mig är en process som är balansen mellan det estetiska och funktionella med användaren i fokus.

Innehåll

01 **SWITCH**
FRÅN HJÄLPMEDEL TILL LIVSSTIL



02 Fresh lemons



01

SWITCH

FRÅN HJÄLPMEDEL TILL LIVSSTIL

Samarbete med:  **decon**
Creating Freedom



Arbetstyp / Grupparbete
Längd / 9 veckor
Kurs / Tillämpad Design

•Bakgrund

Samarbete

Decon Group

Projektet genomfördes i samarbete med Decon Group inom kursen Tillämpad Design vid Högskolan i Gävle, med

Problemformulering

Målgrupp

Projektet riktade sig till personer med nedsatt gångförmåga som lever aktiva liv. Utmaningen var att skapa en mobilitetslösning som stärker frihet, inkludering och identitet, där rullstolen upplevs som en tillgång snarare än ett hinder.

Breif

Uppgift

Att utveckla ett koncept för en lätt, kompakt och hopfällbar elrullstol eller tillbehör, med höga krav på användarvänlighet,

• Research Idegenerering Konsept



ANDVÄNDARBEHOV

Förvaring nära kroppen inom räckvidd.
Smidigare, lättare eller bättre placerade
väskor och förvarings lösningar.

Vanligaste förvarings objekten är mobil,
nycklar, medicin och småsaker.



- Befintliga lösningar för förvaring upplevs som otillräckliga vad gäller funktion, estetik och modularitet.
 - Elrullstolar är visuellt standardiserade och saknar anpassning för olika sociala och praktiska sammanhang.
 - Rullstolens uttryck påverkar användarens identitet och känsla av självständighet.
- "Jag vill att stolen ska bli en del av mig i vardagen inte att det ska vara Karin och rullstolen."
"Jag vill kunna resa och träffa vänner utan att ständigt oroas för att tappa saker eller att någon ska ta dem."
- Ett studiebesök genomfördes tillsammans med en brukare på Hjälpmedelscentralen i Gävle, där lättviktiga, ihopfällbara elrullstolar jämfördes med fokus på användarupplevelse, transportbarhet, ergonomi och funktion.

• Research Idegenerering Konsept



ANDVÄNDARBEHOV

Förvaring nära kroppen inom räckvidd.
 Smidigare, lättare eller bättre placerade
 väskor och förvarings lösningar.

Vanligaste förvarings objekten är mobil,
 nycklar, medicin och småsaker.

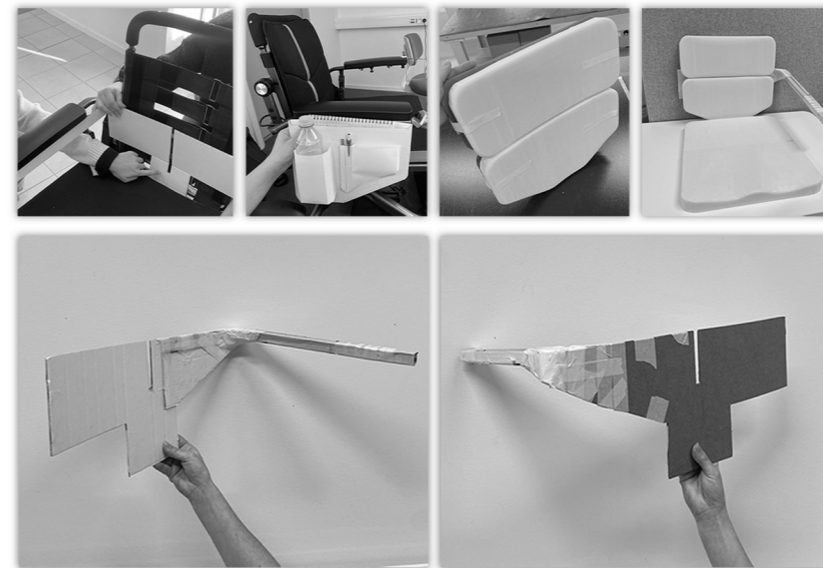

Med hjälp av intervjuer, enkäter, konkurrensanalys och annan forskning sammanställs resultaten och idegenereringen kan börja

• Research Idegenerering Konsept

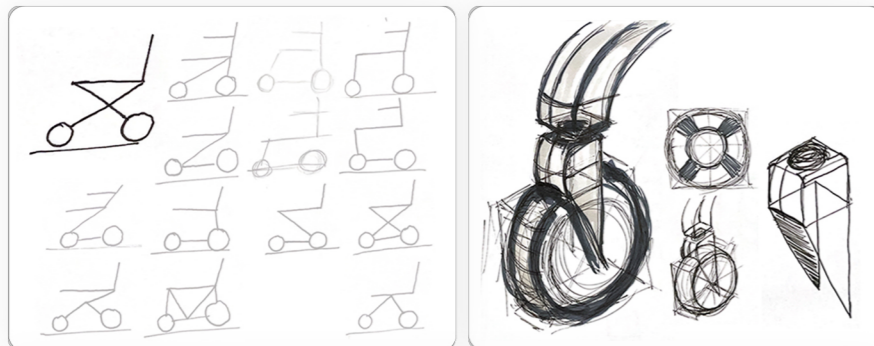
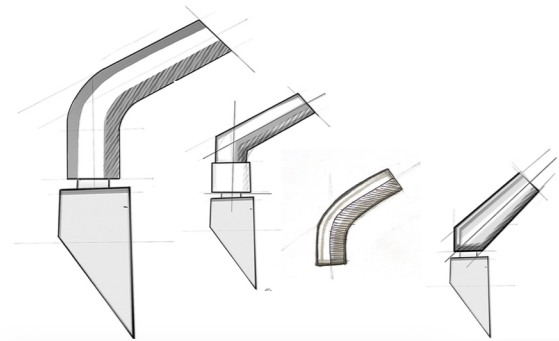

SAFE EDGE



STILREN

MODERN

TYDLIG

PÅLITLIG

DISKRET

- Befintliga lösningar för förvaring upplevs som otillräckliga vad gäller funktion, estetik och modularitet.
- Elrullstolar är visuellt standardiserade och saknar anpassning för olika sociala och praktiska sammanhang.
- Rullstolens uttryck påverkar användarens identitet och känsla av självständighet.
 "Jag vill att stolen ska bli en del av mig i vardagen – inte att det ska vara Karin och rullstolen."
 "Jag vill kunna resa och träffa vänner utan att ständigt oroa mig för att tappa saker eller att någon ska ta dem."

• Research Idegenerering Konsep

Business



Research Idegenerering Konsept



ANDVÄNDARBEHOV

Integrerad förvaring för att skydda och dölja värdesaker.
Önskan om färdigdesignad, snygg och lättanvänd förvaring, istället för dagens hemmabyggen.

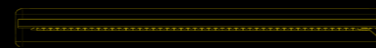

ANDVÄNDARBEHOV

Förvaring nära kroppen inom räckvidd.
Smidigare, lättare eller bättre placerade väskor och förvarings lösningar.

Vanligaste förvarings objekten är mobil, nycklar, medicin och småsaker.

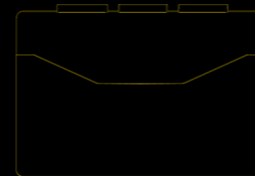
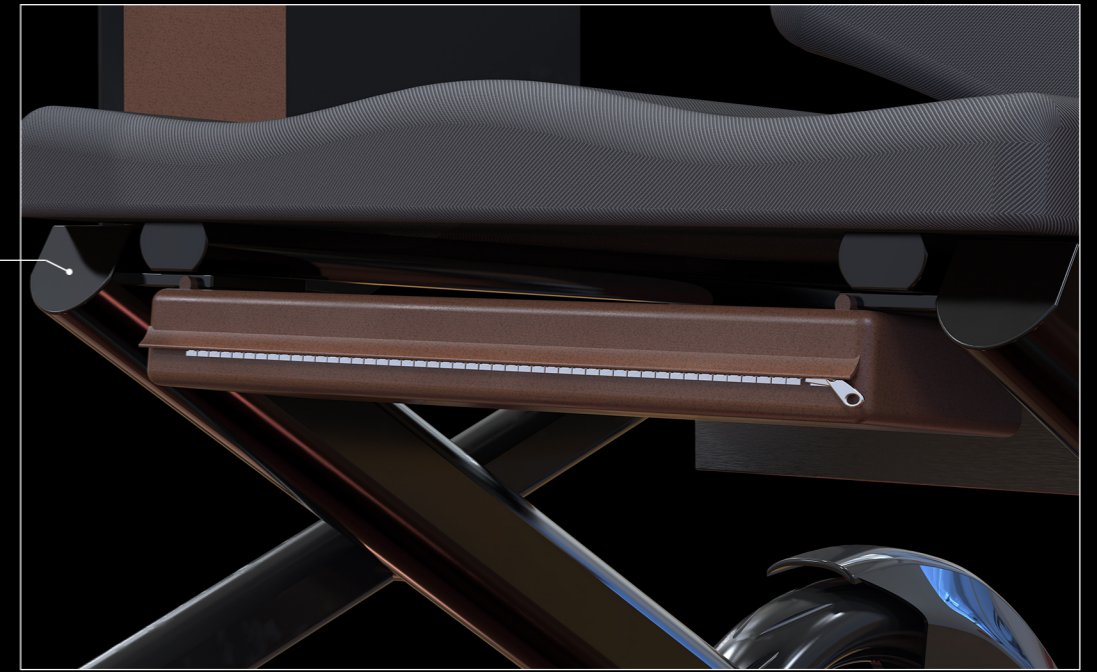

AVLASTNINGS YTA

Huvudsakligen för datorn men även för böcker, skrivblock eller papper.

ANDVÄNDARBEHOV

Underlätta transport och access av dator i kontorslandskap.

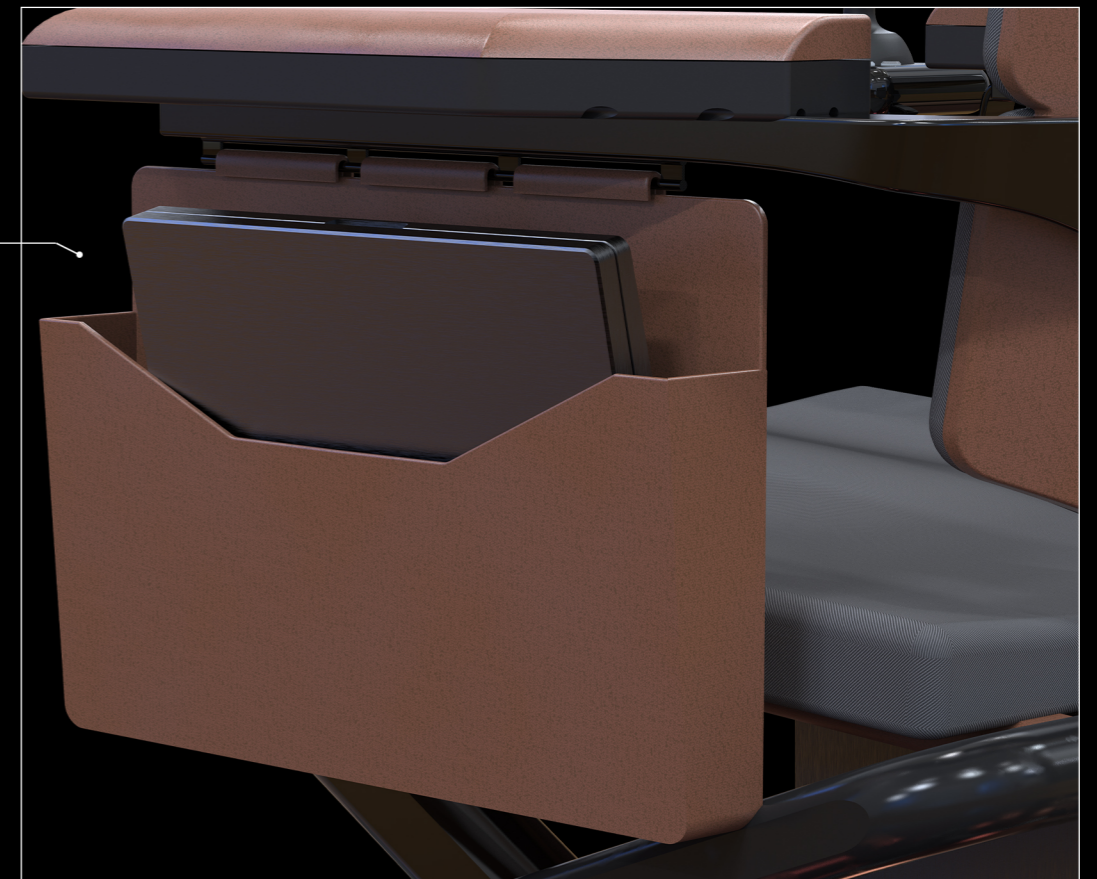

AVLASTNINGS YTA

Huvudsakligen för datorn men även för böcker, skrivblock eller papper.

ANDVÄNDARBEHOV

Underlätta transport och access av dator i kontorslandskap.

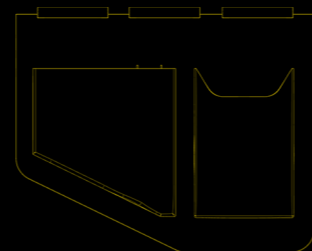



Play

Fhandlar om lekfullhet och självuttryck, att våga ta plats.

Här har vi tagit ut svängarna med färg och form.



Active är kollektionen för den som lever ett mer aktivt liv.

Här har vi fokuserat på rörelse och slitstyrka

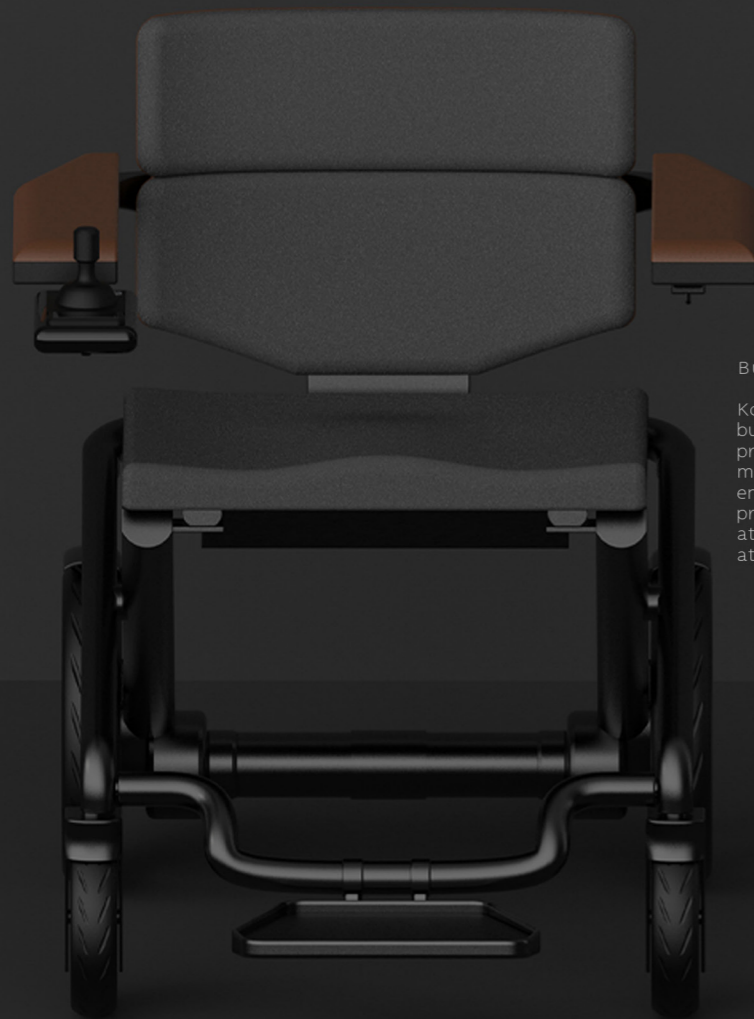

Business

Kollektionen vi valt att fokusera på är business kollektionen. Just för att professionalism är en stor del av många människors vardag. Och det finns även en stor vikt i att uppfattas rätt i professionella sammanhang. Här vill vi att stolen ska lyfta användaren genom att skicka rätt signaler.



Everyday

Vår första kollektion är EVERYDAY, som utgår från vardagens små men viktiga behov.

Vi vill att den ska kännas VARDAGSNÄRA, BEKVÄM och AVSLAPPNAD.

02

Fresh lemons

Förpackning till citroner

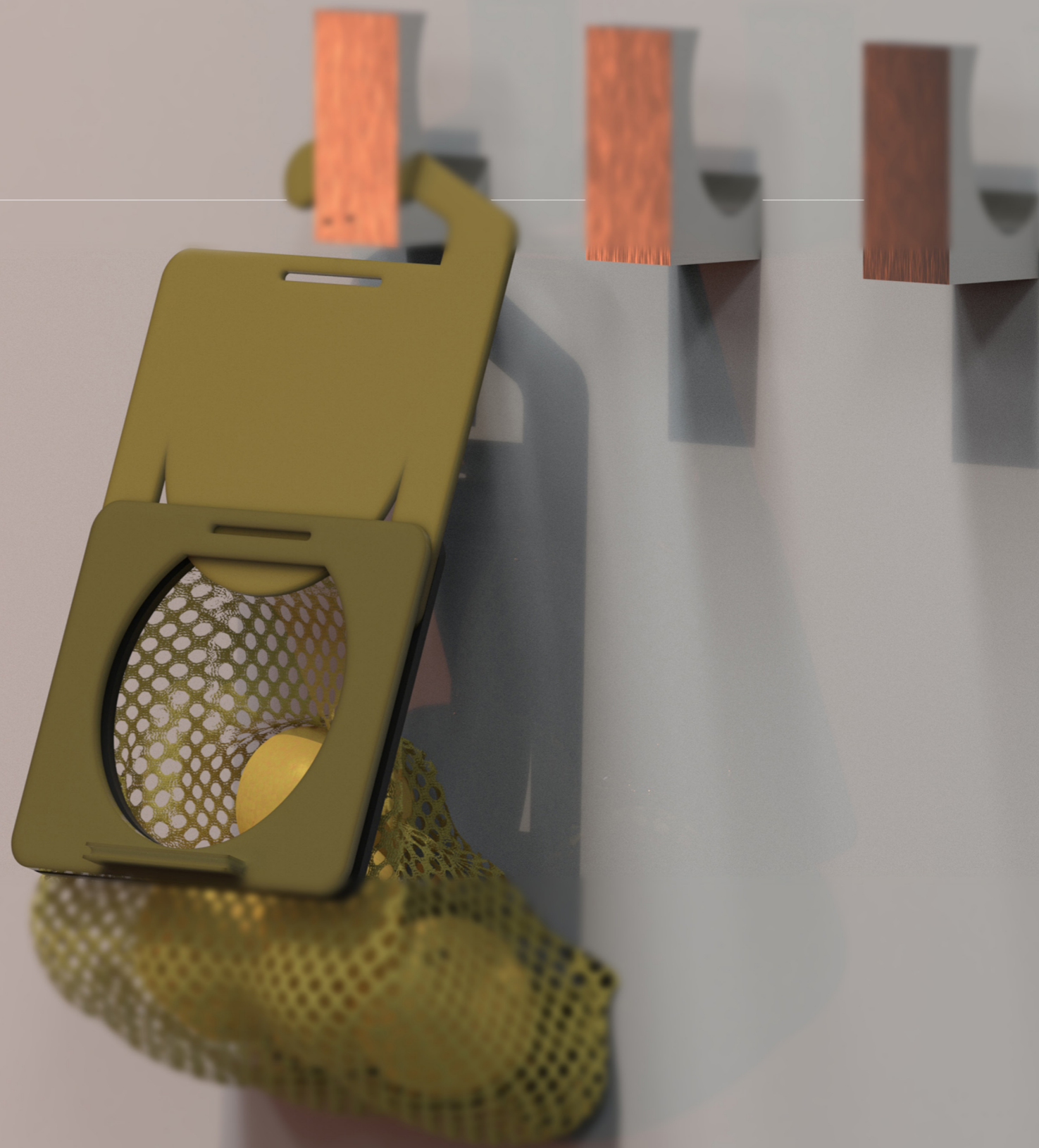

Arbetstyp / Grupparbete
Längd / 9 veckor
Kurs / Tillämpad Design

- Bakgrund

Uppgift

Projektet fokuserade på att förbättra en befintlig förpackning med brister i öppning, användning och stängning. Genom användarcentrerad design utvecklades en mer tillgänglig lösning, som testades av en person med nedsatt handfunktion.



Målgrupp

Målgruppen består av personer med nedsatt handfunktion, exempelvis till följd av diagnoser som reumatoid artrit, artros och psoriasisartrit.



Förpackning

Vi valde en nätförpackning för citroner eftersom nätet gör det lätt att se fruktens mognad och kvalitet. Samtidigt är plastnätet mycket starkt, vilket gör förpackningen svår att öppna utan verktyg. Detta kan innebära en risk för skador när användaren försöker ta ut citronerna.

• Research Idegenerering Konsept



Förpackningen var lätt att öppna.

Citronernas storlek påverkade hur väl förpackningen fungerade.

Materialet var för skört för att klara av frakt.

• Svårt att utvärdera ergonomi på grund av skört material.

• Fick feedback om hur öppningen kunde förbättras.

• Fokus flyttades till att göra förpackningen mer flexibel för olika behov.

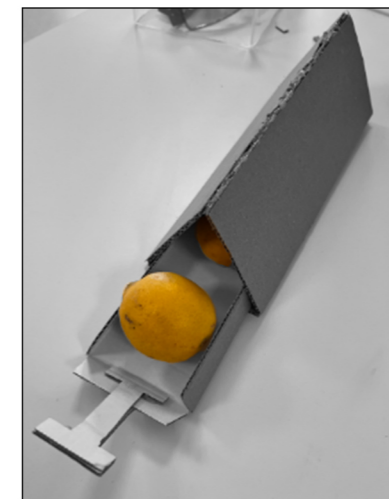
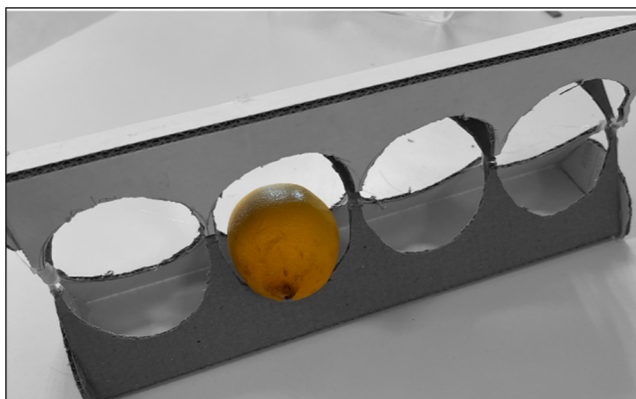

• Förpackningen var lätt att öppna.

• Citronernas storlek påverkade hur väl förpackningen fungerade.

• Materialet var för skört för att klara av frakt.

• Bra ergonomi i modellen.

• Förpackningen hindrade kunden från att känna på citronerna.

• Svårt att bedöma fruktens kvalitet.

• Research Idegenerering Konsept

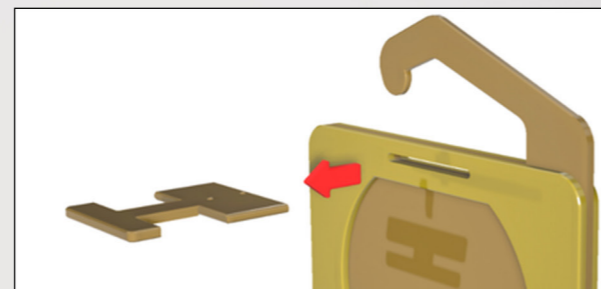
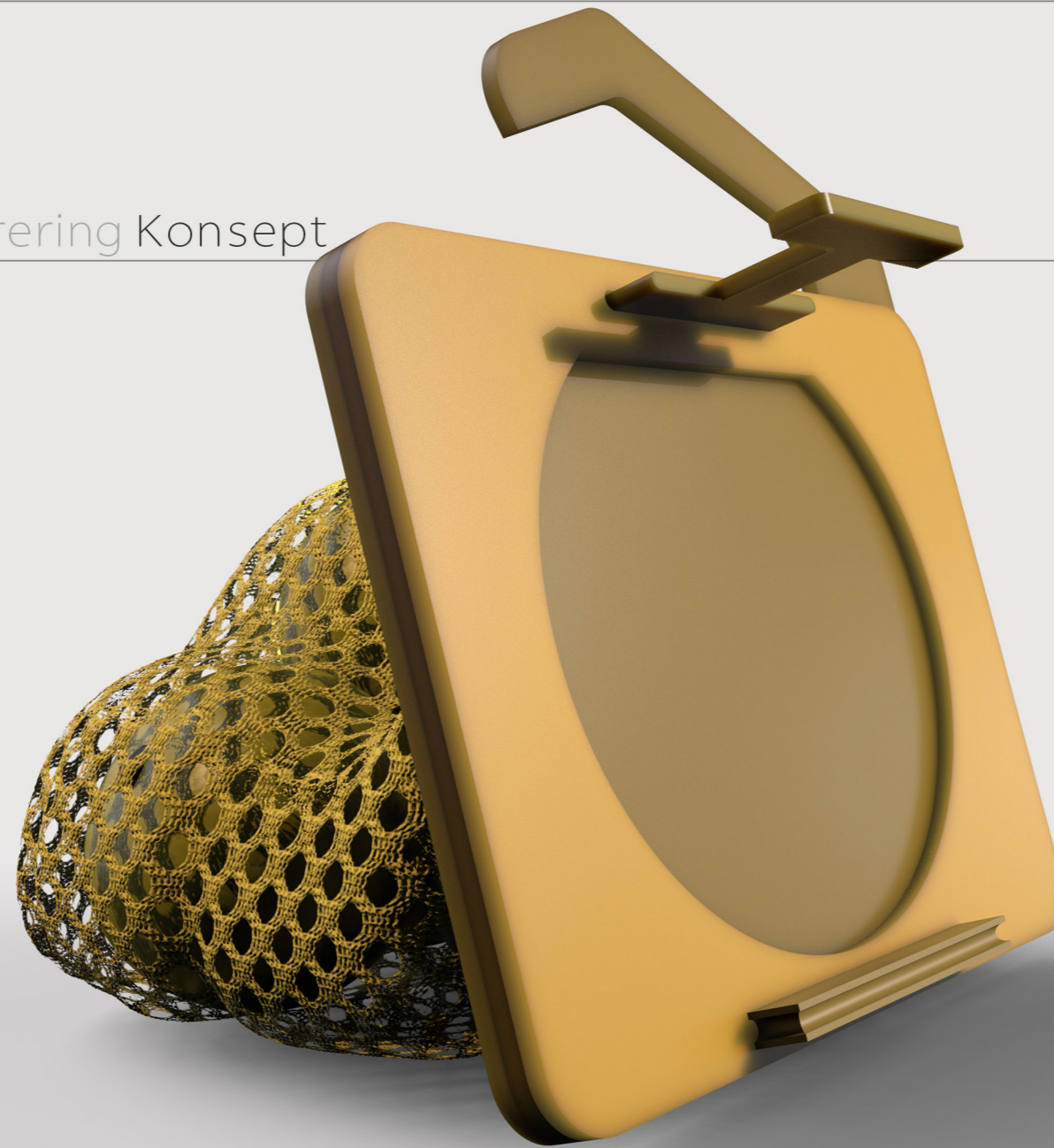

Öppnas enkelt för hand utan verktyg. Kan monteras på vägg vid behov. Skjutmekanism för smidig, återanvändbar öppning och stängning. Stoppfunktion förhindrar oavsiktlig öppning under transport.

- En spärr som låser fast mittleden/luckan när förpackning ska vara stängd. T-formad för optimalt grepp för de som har funktionsnedsättning i fingrar eller annat

Tack

Andreas Mathwig

Kontakt

andreas.mathwig@outlook.com

0761001498